

À LIRE ATTENTIVEMENT AVANT TOUTE POSE DE LAMES DE TERRASSE SILVADEC®

Cette notice s'applique aux lames de terrasse en bois composite Silvadec® des gammes Élégance, Émotion, Atmosphère et Nuances.

Ces lames de terrasse sont prévues pour un passage piétonnier en extérieur. Ce sont des éléments d'habillage non structurels qui peuvent supporter jusqu'à 500 kg/m² pour une charge uniformément répartie et jusqu'à 200 kg pour une charge concentrée au milieu de la portée pour un entraxe de lambourde de 40 cm.

Les platelages en bois composite Silvadec® sont adaptés au domaine d'emploi défini dans l'Eurocode⁽¹⁾ pour les différents ouvrages, résidentiels et destinés à recevoir du public, dans la limite des prescriptions de mise en œuvre données dans cette notice de montage.

Les lames de terrasse Silvadec sont adaptées à la réalisation de platelages à vocation de revêtement de sol extérieur, limités à une hauteur de 1 mètre par rapport au sol sous-jacent, domaine d'application du NF DTU 51.4.⁽²⁾ Pour des raisons de sécurité au delà de cette hauteur, il faut construire un support structurel en dessous du platelage en lames Silvadec®.

Elles sont également adaptées à la réalisation de platelages à vocation de protection de revêtement d'étanchéité, domaine d'application des Règles Professionnelles de la CSFE⁽³⁾.

Les lames de terrasse Élégance et Émotion ne doivent pas être posées en intérieur, zones couvertes ou semi-abritées. Seules les lames Atmosphère conviennent aux zones couvertes ou semi-abritées. Avant le démarrage du chantier, vérifier que l'ensemble des lames est homogène en couleur et aspect de surface (brossage et texture). Nos produits étant à base de bois, de légères variations peuvent être observées d'une lame à une autre. Silvadec® SAS décline toute responsabilité et annulera sa garantie en cas de non-respect des instructions d'emploi ci-dessous.

STOCKAGE ET MANIPULATION

Les lames et accessoires Silvadec® doivent être empilés sur une surface sèche et plane, dans un endroit bien ventilé de manière à ne subir aucune déformation. Il est conseillé d'ouvrir la palette afin de favoriser son aération. Les lames doivent être retournées (le côté non brossé, visible), pour éviter des différences temporaires de couleurs avec des produits non exposés à l'ensoleillement. Pour la manipulation, tenir compte du fait que les lames en bois composite peuvent peser plus lourd que le pin traité ou certaines essences exotiques. Lors de la mise en œuvre, ne pas laisser la palette en plein soleil pour éviter les dilatations différentielles au cours de la pose.

PLANIFICATION

1. CALEPINAGE

En respectant des écarts de 5 mm en largeur entre lames et 40 cm de centre à centre entre lambourdes, compter pour 1 m² de terrasse :

Pour les lames 138 x 23	Pour les lames 180 x 23
7 mètres linéaires	5,4 mètres linéaires
Environ 18 à 20 clips de fixation selon la complexité des motifs ou des découpes de votre terrasse (une fixation à chaque intersection lame/lambourde)	Environ 14 clips de fixation selon la complexité des motifs ou des découpes de votre terrasse (une fixation à chaque intersection lame/lambourde)
Environ 3 mètres linéaires de lambourdes (auxquels il faut ajouter des lambourdes doublées en cas de pose sans clip d'aboutage)	Environ 3 mètres linéaires de lambourdes (auxquels il faut ajouter des lambourdes doublées en cas de pose sans clip d'aboutage)

Tolérances dimensionnelles des lames à prendre en compte pour le calepinage et la pose :

Largeur : +/- 2 mm
 Longueur : 0 /+ 20 mm
 Épaisseur : +/- 2 mm
 Flambage des lames : +/- 10 mm pour 4 m

Les lames sont disponibles en longueur standard 4 m, pour les longueurs spéciales se référer à la fiche technique de chaque gamme ou à votre représentant.

Le configurateur accessible sur www.silvadec.com vous permettra de réaliser tout type de calepinage en conformité avec les recommandations de cette notice.

PLANIFICATION (SUITE)

2. OUTILS ET MATÉRIELS RECOMMANDÉS POUR LA POSE DES LAMES SILVADEC®

Tous les outils classiques nécessaires pour l'installation d'une terrasse en bois peuvent être utilisés.

Nous conseillons des scies à denture en carbure de tungstène, et une visseuse à couple réglable. L'utilisation de visseuse en mode percussion est interdite.

Veillez à utiliser des scies avec un système d'aspiration. Les copeaux de bois composite, imputrescibles, sont à évacuer en déchetterie/déchets non valorisables.

PRÉPARATION DU TERRAIN

1. ÉVACUATION DE L'EAU

Pour tous les sols non drainants, prévoir impérativement sur le sol une pente d'au moins 10 mm par mètre linéaire dans le sens de la longueur des lambourdes pour permettre l'écoulement de l'eau, tout en s'assurant qu'il n'y ait pas de rétention d'eau dans le point bas de la terrasse.

2. STABILITÉ DU SUPPORT

La terrasse peut reposer sur un sol en pente (dalle de béton plane sans creux ni bosses, effectuer un ragréage si nécessaire), sur pilotis ou sur plots. Il est conseillé de fixer les plots au sol (avec de la colle ou des chevilles par exemple) pour éviter le soulèvement des plots, en particulier en contour de terrasse.

Dans le cas d'un sol stabilisé couvert d'un géotextile, il convient de faire reposer les lambourdes directement sur des plots polymères. Dans le cas d'un sol simplement drainé mais non stabilisé, il convient d'utiliser des fondations béton, des longrines ou des vis de fondation pour le support de ces lambourdes.

POSE

1. INSTALLATION DE LA STRUCTURE

Les lames ne doivent en aucun cas reposer directement sur le sol mais sur des lambourdes. La hauteur sous lame doit être d'au moins 50 mm.

En fonction de votre configuration, nous vous conseillons d'utiliser les structures suivantes :

Type de support	Lambourdes	Spécificités
Dalle béton	Lambourde composite Silvadec	Voir paragraphe dédié en page x.
Plots polymères, fondation béton, pilotis, vis de fondation, cales d'isolation etc...	Lambourde en bois massif	Pin traité classe IV ou bois exotique. Largeur minimum 40 mm. Se référer au DTU 51.4 pour la mise en œuvre.
	Lambourde en aluminium Reversil	Se référer au PU39 (notice de montage disponible sur notre site internet)
	Structure en acier	Utiliser des vis auto-perforantes de diamètre 4 mm avec une tête fraisée pour la fixation des clips.

 Si la configuration de la terrasse le permet, il est vivement conseillé de prévoir une pente minimale de 1.5% dans le sens longitudinal des lames pour permettre un séchage plus rapide du platelage.

Les lambourdes, quel que soit leur type, doivent être posées à écartement régulier, en respectant un écartement d'axe en axe (entraxe) maximal de 40 cm.

 Attention : dans le cadre de réalisation de platelages où l'angle entre les lambourdes et les lames est différent de 90°, l'entraxe doit être adapté.

 Dans le cadre de réalisation de platelage hors de la classe d'usage A - résidentiel (par exemple : passerelles, espace public ouvert...) l'entraxe doit être adapté.

Ventilation

Il est interdit de poser un grillage, un feutre ou un géotextile au-dessus des lambourdes afin de ne pas obstruer la ventilation et le passage de l'eau entre les lames de terrasse.

Afin d'assurer une ventilation efficace, il est nécessaire de prévoir une circulation de l'air sous votre terrasse. Il est proscrit de réaliser des terrasses fermées sur tous les côtés sans entrée d'air latérale. Il faut ménager une entrée et une sortie d'air de part et d'autre de la terrasse en prenant garde que la structure n'obstrue pas le flux d'air. Pour faciliter cette mise en oeuvre, nous vous recommandons d'utiliser notre grille de ventilation.

La grille de ventilation peut se poser à la verticale sur le pourtour de la terrasse ou à l'horizontale comme une lame de terrasse. Les détails de fixation sont à retrouver en page 8 (3. Finitions).

L'installation d'éléments recouvrant en permanence la surface du platelage (ex: tapis, paillason, jacuzzi gonflable,...) est à proscrire afin de laisser les lames à l'air libre. Ces éléments peuvent empêcher une bonne ventilation, pouvant entraîner une dégradation des lames ou l'apparition de taches d'humidité.

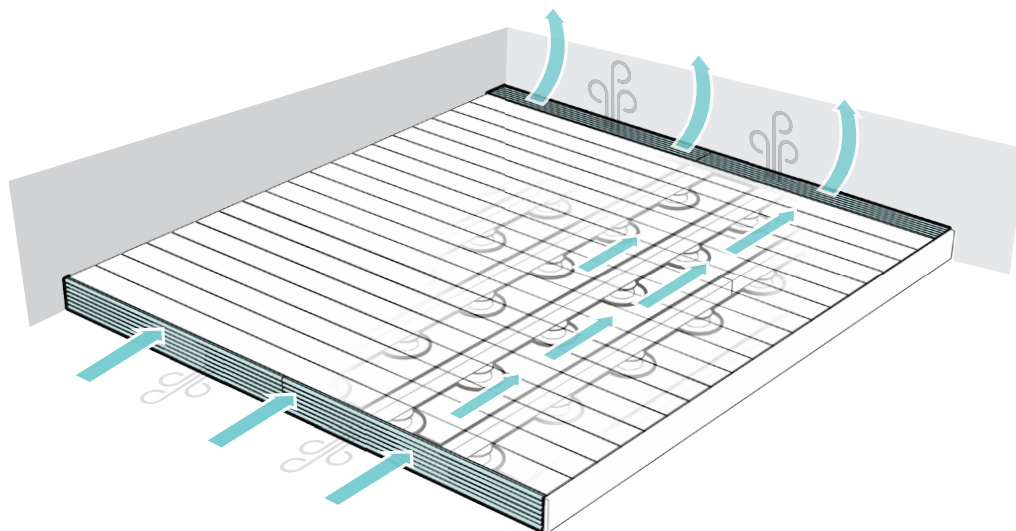

Lambourde composite Silvadec

Les lambourdes en bois composite Silvadec® (50 x 50 mm) ne sont pas faites dans un matériau porteur. Il faut **les réserver exclusivement aux sols plats** et les faire reposer sur le sol sur toute leur longueur (dalle en béton ou sol compacté avec longrines en béton intégrées dans le sol). **Elles ne doivent pas reposer dans l'eau. Elles ne doivent pas être utilisées directement sur étanchéité** (Cf. [référence normative](#))^[2]. Il ne faut pas les couper dans leur épaisseur ou dans leur largeur, mais seulement dans leur longueur.

Les lambourdes en bois composite Silvadec® s'installent en pose flottante : Elles seront ensuite stabilisées par le poids des lames et par les clips de fixation. Elles ne doivent pas être scellées ni noyées dans le béton, ni fixées au sol en plus d'un point, ni fixées entre elles, ni collées.

Pour l'aboutage, il faut impérativement respecter un écart de 10 mm entre elles en longueur, ou si possible, ne pas les disposer sur le même alignement et adopter une pose décalée. Respecter impérativement un écart de 15 mm par rapport à un mur ou obstacle éventuel pour permettre l'évacuation de l'eau et la dilatation. (Voir le schéma ci-contre).

Pour rattraper des différences de hauteur de 5 mm maximum, impérativement utiliser des cales rigides distribuées dans le commerce à cet effet. Les insérer tous les 30 cm maximum sous les lambourdes en bois composite Silvadec®, qui ne sont pas des éléments structurels.

Il est également vivement conseillé de poser les lambourdes dans le sens de la pente du support pour faciliter l'écoulement de l'eau.

 Nous conseillons de faire dépasser les lambourdes des bordures de la terrasse et de les couper lorsque la terrasse est terminée.

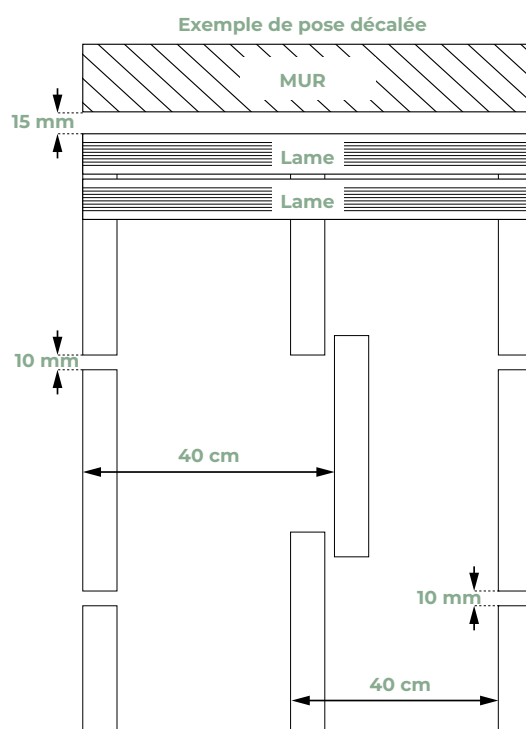

2. INSTALLATION DES LAMES DE TERRASSE

Sens de pose

A Dans le cadre d'aménagements d'accès piétonniers (chemins, passerelles, etc.), il est important de noter que les lames de terrasse doivent être posées dans le sens perpendiculaire à la marche, notamment pour les espaces publics.

La face visible des lames de terrasse et accessoires apparents a été brossée pour recréer l'aspect du bois et diminuer la glissance. La face non brossée ne doit pas être utilisée en face supérieure. Lors de la pose, il est conseillé de poser toutes les lames dans le même sens de brossage pour limiter les différences de teintes d'une lame à l'autre. Dans le cas des lames Atmosphère, il sera plus esthétique d'alterner le sens des lames. Ceci est particulièrement vrai pour la couleur Atmosphère Nuances Ipé (voir schéma ci-dessous). Dans tous les cas, posez quelques lames sans les fixer pour vous rendre compte par vous-même et confirmer votre rendu préféré.

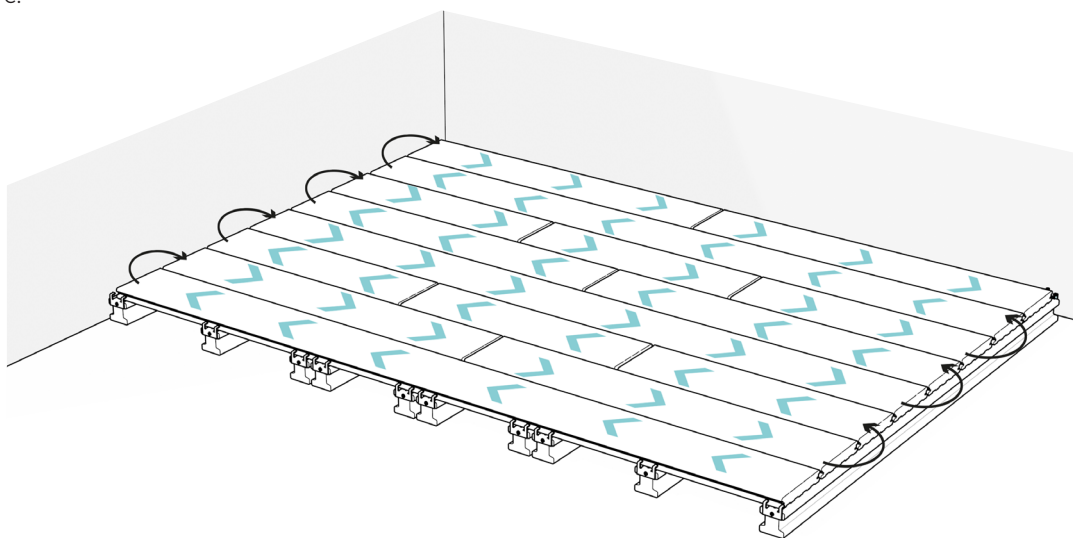

Planéité et rectitude des lames

Compte tenu de leur longueur et de leur souplesse, les lames de terrasse peuvent présenter un léger flambage ou une variation de planéité, notamment en fonction des conditions de transport et de stockage.

À la réception, il est recommandé de contrôler la rectitude des lames avant la pose.

Si nécessaire, l'utilisation d'un cordeau lors de la mise en œuvre permet d'assurer une pose parfaitement droite.

Lors de la pose, les lames se remettent en ligne sans outillage particulier. Il est possible, si besoin, de bloquer une extrémité à l'aide d'un clip, avant la mise en place de l'ensemble des fixations.

2.1. Préconisations

- Il est nécessaire de maintenir un écartement de **5 mm en largeur** entre les lames (en cas d'utilisation des clips, cet écartement sera assuré). Soyez vigilant à cet écartement si vous utilisez des vis apparentes.
- Il est nécessaire de maintenir un écartement de **5 mm en longueur** entre les lames. Vérifier cet écartement à l'aide de cales plastiques fournies avec les clips.
- En complément de la fixation par clip, les lames de longueur inférieure à 2 m devront être fixées aux lambourdes en une seule extrémité par un vissage ou un pointage par le dessus.
- Dans le cas des lames courtes (< 80 cm), utiliser au moins trois points d'appui avec fixation.
- Les extrémités de chaque lame doivent impérativement être fixées sur une lambourde afin d'éliminer tout risque de déformation ou de casse du bout de la lame. Le porte-à-faux ne doit pas dépasser 25 mm.
- Ne pas poser les vis à moins de 25 mm du bord d'une lame pour éviter que celle-ci ne se fende (cf 2.2.3.b).
- Le collage est vivement déconseillé, afin de permettre la ventilation et les variations dimensionnelles.

- **A Ne pas visser avec un couple de vissage trop élevé.** Il est conseillé de faire un essai préalable sur une chute de lame.
- Pour une pose plus pratique dans le cas d'un montage des lames perpendiculaire au bâti, nous vous conseillons de démarrer la pose à partir des murs du bâti, et d'égaliser les extrémités opposées à l'aide d'une scie circulaire (type scie plongeante) et d'une règle.
- Pour une pose plus esthétique dans le cas d'un montage des lames parallèle au bâti, nous vous conseillons de terminer par les lames le long du bâti, qui pourront être délimitées si besoin et fixées à l'aide de vis de finition spécial composite.



- **💡 Conseil de pro :** attendez la fin du montage et recalez les lames/aboutage le matin (moment le plus frais) pour équilibrer les largeurs d'aboutage avant d'égaliser les lames en bout de terrasse.
- En cas d'aboutage, vérifier que l'extrémité des lames repose bien sur les lambourdes de façon équilibrée, et découper les lames en longueur si cela est nécessaire.
- Pour des raisons esthétiques, il est conseillé de ne pas aligner les joints d'aboutage.

2.2. Fixations

Nous proposons trois types de fixations pour des rendus et des mises en œuvre différentes :

2.2.1. Clips inox pour fixation cachée

Ces trois modèles de clips inox facilitent la pose d'une terrasse en bois composite Silvadec®. Ces clips, fournis avec vis, rendent la terrasse encore plus esthétique car ils ne sont pas apparents. Le clip simple et le clip d'aboutage aident à respecter un écart de 5 mm minimum en largeur entre les lames. Pour que ces écarts soient respectés, il est impératif de caler le clip au fond de la rainure sans forcer. Ne pas utiliser de clips de fixation d'une autre marque.

-  NB1 - Cas des structures en aluminium : Utiliser les clips et vis fournies avec les lambourdes aluminium Silvadec®, référence SICLIP2102.
-  NB2 - Cas des structures en acier galvanisé : Les vis fournies avec les clips inox doivent être remplacées par des vis acier zingué à tête fraisée auto-perceuses de Ø4 mm maximum (non fournies).

Clip simple

La première lame est positionnée, le clip vient se glisser sous la lame.

Visser le clip dans la lambourde à couple réglé.

NB : un pré-perçage avec un foret de diamètre 2 mm est nécessaire pour les lambourdes en bois exotique.

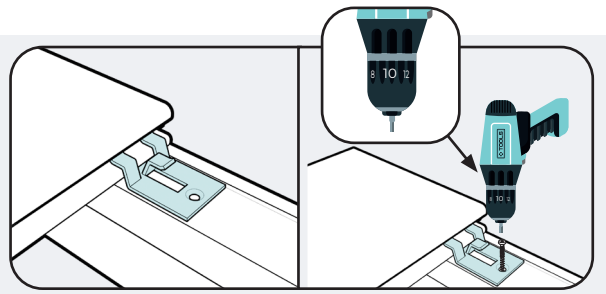

Clip de début et de fin

Les lames en bordure peuvent être fixées par un clip de début et de fin.

Ce clip se visse dans la lambourde par le côté ou le dessus (par exemple début de terrasse contre un mur). Il permet de maintenir les lames en périphérie sans vis apparente.

NB : un pré-perçage avec un foret de diamètre 2 mm est nécessaire pour les lambourdes en bois exotique.

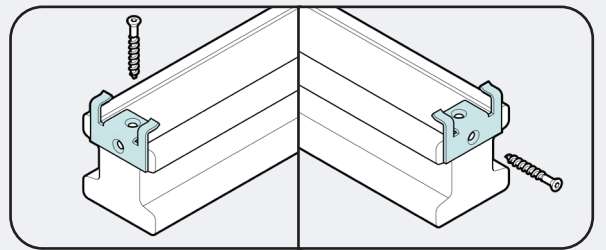



Clip d'aboutage

Le clip d'aboutage se fixe de la même manière que le clip simple.

Le clip d'aboutage permet l'alignement de 2 lames qui se suivent et augmente le support de réception des extrémités de lames.

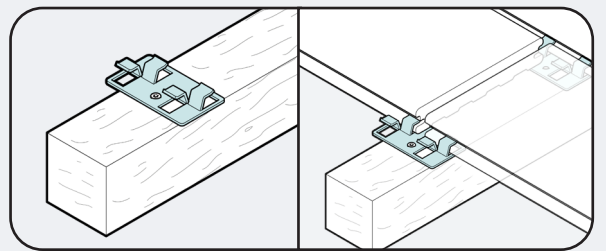
NB : le clip d'aboutage n'est pas compatible avec la lambourde aluminium Silvadec. En effet la lambourde aluminium REVERSIL est réversible afin d'accueillir directement 2 clips simples.



-  Astuce : en cas d'utilisation du clip d'aboutage avec la lambourde composite, il est recommandé de retourner les lambourdes composite de l'ensemble de la structure face lisse vers le haut.

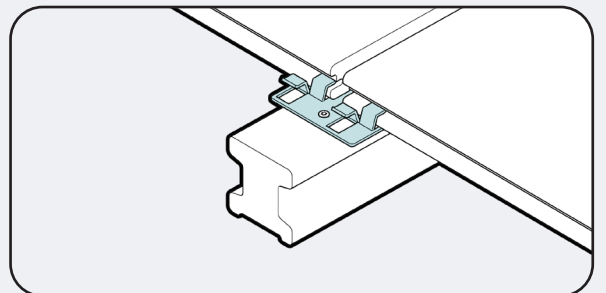

2.2.2. Le clip démontable (fixation cachée)

Le clip démontable pour terrasse Silvadec® peut être utilisé pour :

- créer un accès à un élément situé en dessous de la terrasse (étanchéité, bloc électrique, etc.),
- rendre une terrasse partiellement démontable en insérant régulièrement une à deux rangées de clips démontables entre 2 lames, en lieu et place des clips inox.

Pour la pose du clip démontable, se référer au [PU32 Clip démontable](#), disponible sur notre site internet.

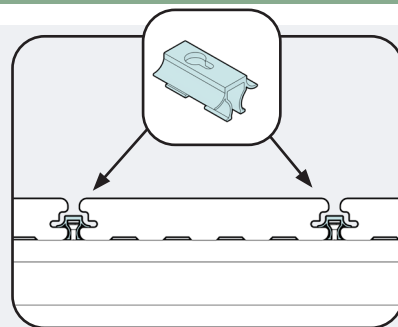

⚠ Le clip démontable n'est pas compatible avec la lambourde aluminium

2.2.3. La vis apparente

2.2.3.a. Type de vis à utiliser

- Vis spéciale composite de couleur Silvadec® avec pré-perçage IMPÉRATIF en utilisant un foret de 3.5 mm maximum - vis vendue séparément. Préférer un réglage de visseuse à couple faible et vitesse de rotation élevée. Attention : Nos vis de couleur ne conviennent pas pour les entourages de piscine d'eau de mer ou faisant l'objet d'un traitement aux sels. Dans ce cas, préférer une vis en inox A4 du commerce.
- Vis VBA 5*50 mm avec pré-perçage IMPÉRATIF en utilisant un foret de 3.5 mm maximum.

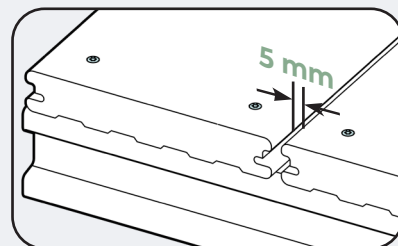

2.2.3.b. Vissage des lames sur lambourdes

⚠ Il est INTERDIT de visser une vis à moins de 25 mm du bord de la lame (même avec pré-perçage). Il est nécessaire de pré-percer la lame et la lambourde avec un foret de 3.5 mm maximum.

⚠ Les jeux de dilatation doivent IMPÉRATIVEMENT être respectés (Cf. paragraphe 2.3. Espacement des lames ci-après). Il est impératif de visser 2 vis à chaque intersection entre une lame et une lambourde, soit tous les 40 cm.

Conseil : pour une finition soignée, fraiser le pré-perçage pour noyer la tête de vis.

💡 NB1 - Cas des structures en aluminium : Il convient d'utiliser des vis inox à tête fraisée auto-perceuses de $\varnothing 5$ mm maximum / longueur 35 mm minimum (non fournies).

💡 NB2 - Cas des structures en acier galvanisé : Il convient d'utiliser des vis auto-perceuses à ailettes bi-métal (corps inox + pointe en acier cémenté) de $\varnothing 5$ mm maximum / longueur 35 mm minimum (non fournies).

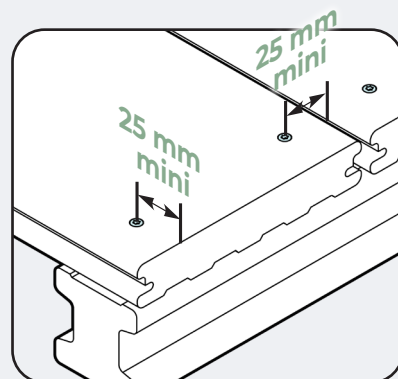

2.3. Espacement des lames

Un jeu de **5 mm minimum en largeur** est impératif, cela permet la dilatation en fonction des écarts de température et également l'évacuation de l'eau ou de la neige. Le jeu entre les lames doit impérativement rester libre.

De même, il faut laisser **en longueur** un espace de **5 mm** entre les lames et ne pas abouter des lames de plus de 4 mètres. Pour l'aboutage, nous préconisons l'utilisation de double lambordage, de lambourde aluminium Silvadec® ou de lambourde de largeur > 70 mm, avec clips simples :

Doubles lambourdes composite + clips simples

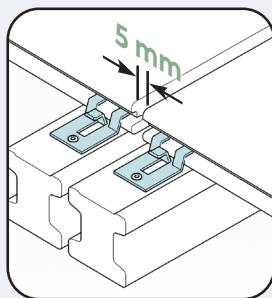

Lambourde aluminium Silvadec® + clips simples

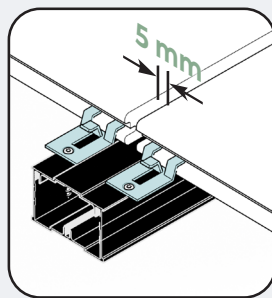

Lambourde de largeur > 70 mm + clips simples

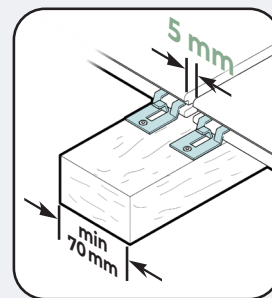

💡 Astuce : double fonction de la lambourde composite :

Il est possible d'utiliser le clip d'aboutage silvadec avec les lambourdes composite Silvadec, à condition de retourner les lambourdes composite de toute la terrasse face lisse vers le haut. Ainsi les clips seront tous au même niveau.

Il faut impérativement utiliser **la cale** du sachet de clips pour respecter ces écartements en longueur. Nous déconseillons très fortement pour des raisons esthétiques et techniques d'avoir les joints d'aboutage alignés en continu.

Il est aussi nécessaire de laisser un espace d'au moins **15 mm** en longueur et en largeur entre une lame ou lambourde et **un mur** éventuel :

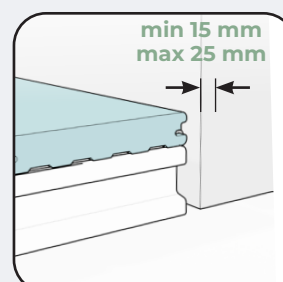
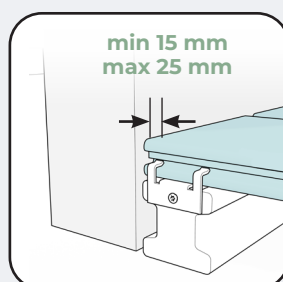

3. FINITIONS

3.1. Encadrement

La planche de finition permet de réaliser l'encadrement périphérique de la terrasse pour un rendu esthétique et soigné. Elle est brossée sur une face et un chant, la face brossée devant être posée côté visible.

Dimensions disponibles : la planche de finition est disponible en 2 largeurs : 138 et 180 mm. La planche de finition en 138 mm ne présente aucun rainurage alors que la planche de finition en 180 mm présente un rainurage d'un côté seulement.

La planche de finition se fixe sur la lambourde avec des spéciales composite Silvadec® 5*50 mm (vendues séparément), et en prévoyant un jeu de 5 mm aux extrémités dans la longueur. Pré-percer la planche avec un foret de 3,5 mm, puis visser directement en mettant une vis tous les 40 cm.

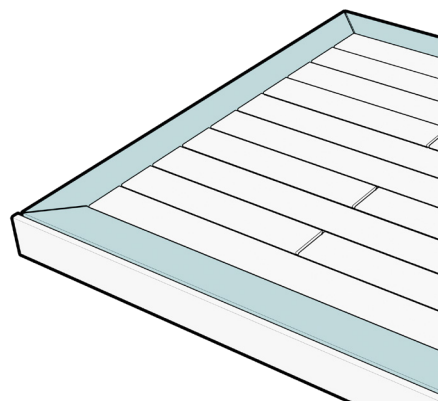

- Permet l'encadrement de la terrasse
- Brossée sur une face et un bord, face brossée à poser face visible
- Dimensions en mm :
138 x 23 x 4 000 et 180 x 23 x 4 000

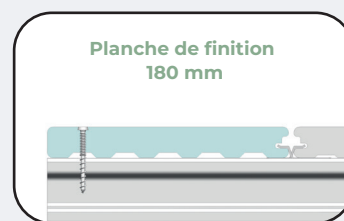
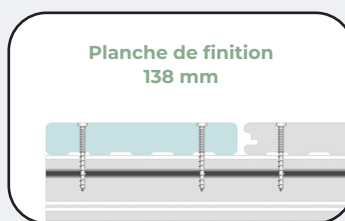

3.2 Habillage lateral

Avant toute finition, quand les lames de terrasse ont été fixées, il faut égaliser leur extrémité à l'aide d'une scie circulaire et d'une règle. L'habillage latéral peut être réalisé avec une jupe de finition ou avec les planches de finition selon la hauteur à habiller.

Jupe de finition

La jupe de finition fait 70 mm de largeur et permet d'habiller facilement la lambourde composite.

Pour fixer la jupe, la pré-percer avec un foret de 3,5 mm, puis visser directement en mettant une vis tous les 40 cm. La jupe se fixe aux lambourdes avec des vis spéciales composite Silvadec® 5*50 mm (vendues séparément), et en prévoyant un jeu de 5 mm aux extrémités dans la longueur. Fixer la jupe sur la lambourde en laissant un joint de 5 mm entre les lames et la jupe. Ne pas utiliser de pointes.



Planche de finition

Les planches de finition peuvent également être utilisées pour la finition latérale lorsque la hauteur est supérieure à 70 mm. Attention, il est alors nécessaire d'utiliser deux vis tous les 40 cm pour la fixation des planches de finitions. Pour le vissage, suivre les mêmes instructions que pour les jupes.

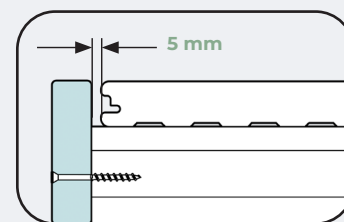
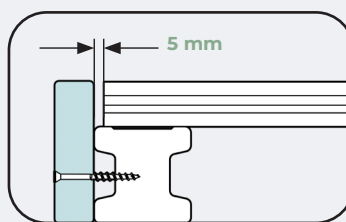
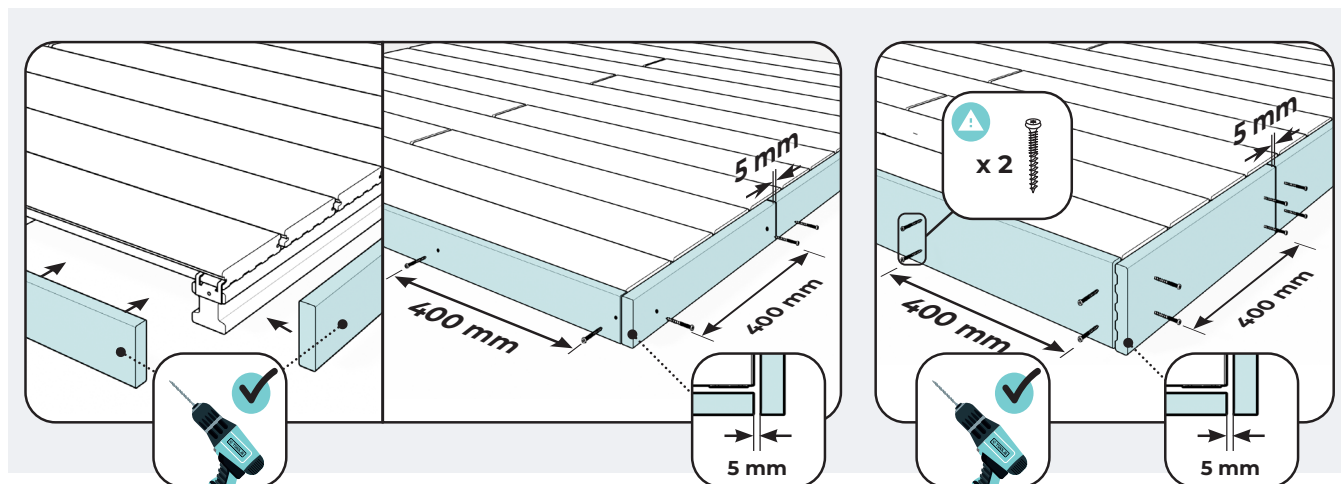

3.3 Grille de ventilation

La grille de ventilation fait 138 mm de largeur et 23 mm d'épaisseur comme nos lames en composite. Les perforations de la grille sont de dimensions 4,5 x 26,5 mm. Elle présente des rainures de chaque côté pour une fixation avec nos clips Silvadec. Vous pouvez donc la poser comme une lame courante et l'intégrer facilement dans votre calepinage.

La surface de ventilation apportée par la grille est de 200 cm² par ml. Selon votre calepinage, nous vous conseillons d'installer une grille de ventilation de chaque côté de votre terrasse perpendiculairement aux lambourdes pour créer un flux d'air sous celle-ci. Sur les terrasses de grandes dimensions (>30 m²), il est conseillé de rajouter des grilles en partie courante pour augmenter la surface de ventilation.

Comme pour les lames de terrasses, l'aboutage de la grille de ventilation doit se faire sur une lambourde de largeur suffisante ou avec un double lambourrage. Le porte-à-faux ne doit pas dépasser 25 mm.

La grille est spécialement conçue en longueur de 1995 mm afin d'obtenir une longueur finie de 2 m avec un joint de dilatation de 5 mm.

La fixation de la grille peut se faire avec les clips Silvadec ou avec des vis en fond d'onde. Nous préconisons des vis inox à tête ronde de diamètre inférieur à 4,5 mm. Attention à bien régler le couple de votre visseuse à faible puissance pour ne pas déformer la grille.

La fixation en partie courante se fait avec des clips simples comme une lame de terrasse. En bord de terrasse, le long d'un mur par exemple, on peut utiliser un clip début et fin ou une vis en fond d'onde pour fixer la lame en bout de lambourde.

Dans le cas d'une fixation avec les clips simples Silvadec, une fine cale ou bande EPDM peut être positionnée au milieu de la grille, sur la lambourde, pour rattraper la surépaisseur du clip.

Pour réaliser une ventilation latérale, fixer la grille sous une planche d'encadrement à l'aide de deux vis en fond d'onde tous les 40 cm.

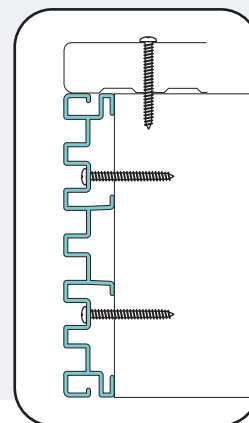
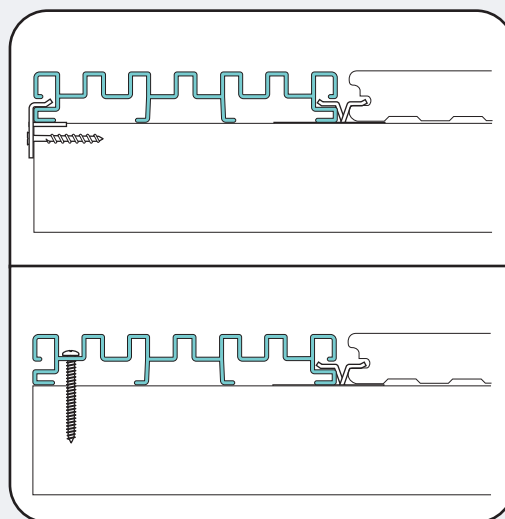

4. DÉTAILS TECHNIQUES

- Pour les **terrasses sur étanchéité**, prévoir des trappes afin de pouvoir accéder et nettoyer l'étanchéité, selon les règles professionnelles en vigueur et les règles de pose du présent document (cf. exemple ci-contre).
- Pour la **réalisation de caillebotis** (trappes) destinés à habiller des regards, il est impératif d'effectuer une armature structurelle (métallique ou en bois massif). Prévoir un jeu de dilatation d'1 cm autour du caillebotis.
- Il ne faut pas utiliser les lames de terrasse pour réaliser des **points d'ancrage** destinés à la fixation de bâches de piscine, de lampadaires, de poteaux de clôture,...
- Pour les **éléments encastrés** dans les terrasses (spots, poteaux,...), prévoir un jeu de dilatation.
- Pour les **abris de piscine** : les poteaux ne doivent pas reposer sur les lames non structurelles. Les roues doivent reposer sur des rails pour ne pas poinçonner.
- Pour les **tours de piscine**, nous déconseillons la fixation d'un profil en bois composite (lame de terrasse, jupe, cornière ou lame de finition) au bord de l'eau. Utiliser une margelle prévue à cet effet.
- Pour les fixations par clips des lames installées sous la couverture de piscine (bâche, volet,...), utiliser les clips démontables en aluminium.

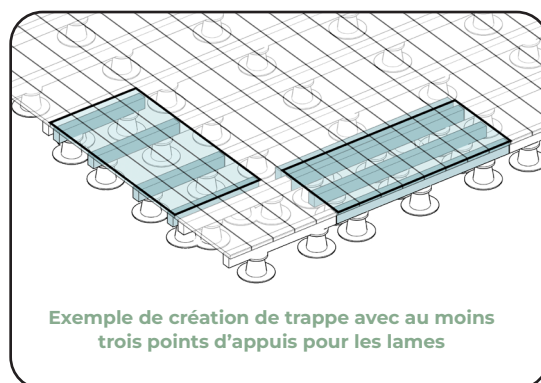

 **Conseils de découpe pour la gamme Atmosphère co-extrudée** : pour découper proprement la lame atmosphère, et éviter la formation d'éclats inesthétiques en bordure des lames, les consignes sont les mêmes que pour découper des panneaux mélaminés : il faut privilégier une lame de scie de grand diamètre et la régler de telle sorte qu'elle ne dépasse que de quelques millimètres sous la lame à découper.

5. FINALISATION DE L'INSTALLATION

5.1. Rappel Garantie

Consultez la réglementation en vigueur concernant l'installation d'une terrasse auprès de votre mairie.

Le bois composite Silvadec® n'est pas un produit dit conventionnel. Veuillez le signaler à votre assureur.

Silvadec® SAS décline toute responsabilité et annulera sa garantie en cas de non-respect des instructions d'emploi ci-dessus et en cas d'utilisation de clips de fixation ou d'accessoires provenant d'une autre marque.

La couleur des lames Élégance et Émotion évolue pendant les premières semaines suivant la pose. Ainsi, en commandant une lame supplémentaire, il est possible de trouver une différence avec celles de la terrasse posée. Celle-ci s'estompera par la suite. Néanmoins, des différences de teintes peuvent persister d'une lame à une autre, ou d'un lot à un autre car les bois que nous utilisons en production ont des origines diverses. De même, les couleurs et le brossage des lames et des échantillons que nous fournissons ne sont pas contractuels.

La finition structurée peut s'estomper dans le temps. Cela ne constitue pas une non-conformité. Les lames répondent parfaitement à l'usage attendu.

Les lames de terrasse sont garanties contre les dommages structuraux liés aux attaques de termites et de champignons : 25 ans dans le cas d'un usage résidentiel et 10 ans dans le cas d'un usage public ou commercial. Cette garantie se limite à la fourniture des lames à remplacer.

Vous pourrez trouver les clauses complètes de la garantie :

<https://fr.silvadec.com/infotheque/bien-comprendre-la-garantie-terrasse>

CONSEILS D'UTILISATION

Rappel : Ces lames de terrasse sont prévues pour un passage piétonnier en extérieur. Ce sont des éléments d'habillage non structurels qui peuvent supporter jusqu'à 500kg/m² pour une charge uniformément répartie et jusqu'à 200 kg pour une charge concentrée au milieu de la portée pour un entraxe de lambourde de 40 cm. Si la charge est supérieure, la structure doit être adaptée.

Différence entre charge répartie et charge concentrée, exemples :

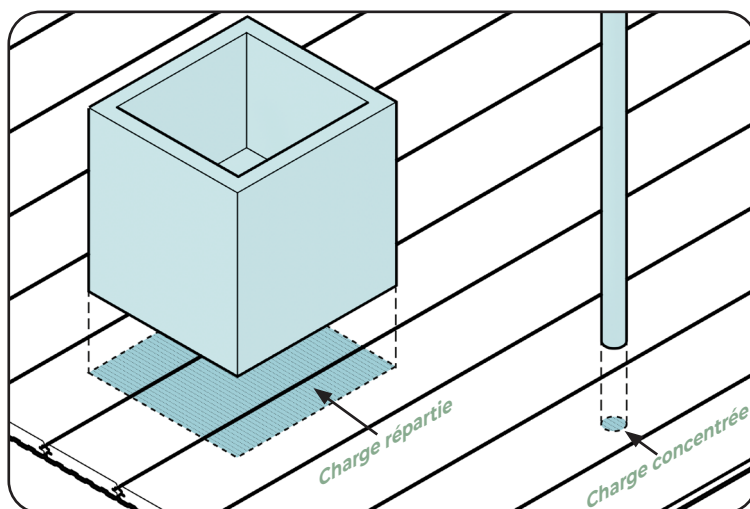

Les terrasses en matériau composite peuvent, dans de rares cas (climats secs et/ou venteux qui génèrent des frottements en surface), présenter une accumulation d'électricité statique. Il est possible d'y remédier en augmentant l'humidité ambiante (pulvérisation d'eau), en liant toutes les lames à la terre à l'aide d'une tresse métallique, ou en utilisant un paillason antistatique de manière temporaire (cf. paragraphe VENTILATION) notamment lors des périodes chaudes et sèches, ou lorsque le produit est encore récent.

Les lames de terrasse Élégance et Émotion ne doivent pas être posées en intérieur, zones couvertes ou semi-abritées. Seules les lames Atmosphère et Nuances conviennent aux zones couvertes ou semi-abritées.

TECHNOLOGIE
MONOEXTRUSION
GAMME ÉLÉGANCE ET ÉMOTION

ÉVOLUTION DE LA COULEUR

Avant exposition aux U.V.

Après quelques heures au soleil

Après quelques semaines d'exposition aux intempéries

Couleur d'origine

Bronzage naturel

Couleur stabilisée

TECHNOLOGIE
COEXTRUSION
GAMME ATMOSPHÈRE ET NUANCES

COULEUR STABLE ET GARANTIE*

Couche de protection

≥ 4 selon ISO 105-A02 pendant 10 ans

Les lames Élégance et Émotion connaissent un jaunissement temporaire durant les premières semaines après l'installation. Ce phénomène naturel disparaît après exposition au soleil et aux intempéries. Les lames reviennent alors au plus proche de leur couleur d'origine ! Ce bronzage peut durer plus longtemps si les lames sont installées dans des zones semi-abritées ou abritées. Dans ce cas, si des auréoles d'humidité persistent, il est possible d'accélérer leur disparition en utilisant un jet d'eau et un balai brosse, en brossant dans le sens longitudinal des lames.

ENTRETIEN DES LAMES DE TERRASSE SILVADEC®

Se reporter à notre fiche entretien livrée avec les lames. Elle est disponible chez nos distributeurs et il est possible de la télécharger sur notre site www.silvadec.com. Nous pouvons également vous l'envoyer sur simple demande de votre part. Cette fiche est à remettre impérativement à l'utilisateur final des produits.

RECYCLAGE EN FIN DE VIE

1. DÉMONTAGE

Comme pour tous les déchets ménagers, il est interdit de brûler le bois composite à l'air libre. De plus, nous déconseillons l'utilisation du bois composite comme combustible dans les chaudières et des barbecues. Effectivement, la combustion du bois composite entraîne une production importante de mâchefers. Consultez la réglementation en vigueur concernant l'installation d'une terrasse auprès de votre mairie.

2. RECYCLABILITÉ

Le programme de recyclage  permet un recyclage à 100% des chutes de bois composite Silvadec® sur leur site de production dans des Écobox. Retrouvez plus d'informations sur ce programme de recyclage sur notre site www.silvadec.com.

RÉFÉRENCES NORMATIVES

- (1) Les références normatives pour la pose du platelage Silvadec® sont l'Eurocode 1 - Actions sur les structures (EN 1991) et l'Eurocode 5 - Conception et calcul des structures en bois (EN 1995). Il est également conseillé de consulter les règles locales en vigueur.
- (2) Pour le cas de la France et des DROM, les documents suivants peuvent être utilisés DTU 51.4 - Platelages extérieurs en bois (édition CSTB) - DTU 43.1 - Étanchéité des toitures-terrasses (édition CSTB) - Guide de conception et de réalisation des terrasses en bois (édition FCBA - ATB) -
- (3) Règles professionnelles pour la conception et la réalisation des toitures terrasses (édition n°1 de juin 2017 - CSFE). Respecter en particulier les ouvertures nécessaires à la ventilation de la structure et du platelage.